

UPS 32 30 F, UPSD 32 30 F

1 x 230 В, 50 Гц

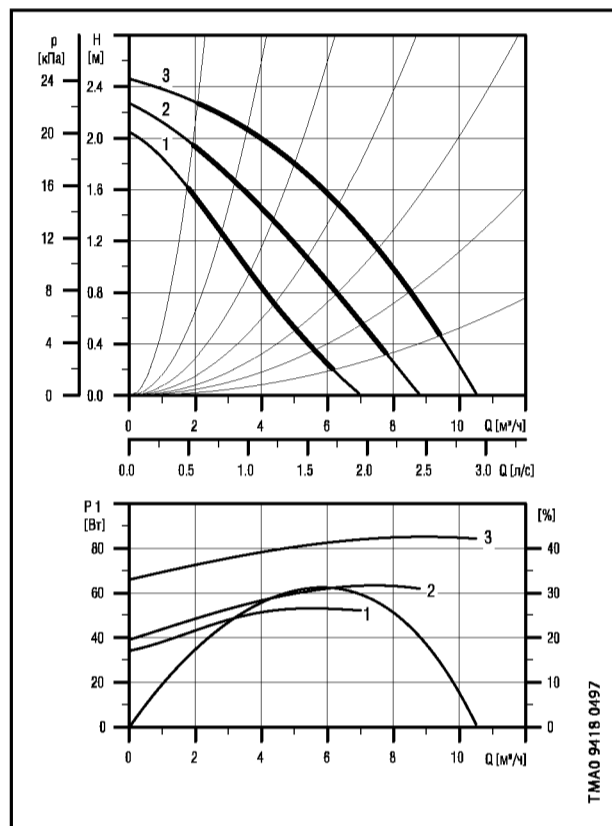

3 x 400 В, 50 Гц

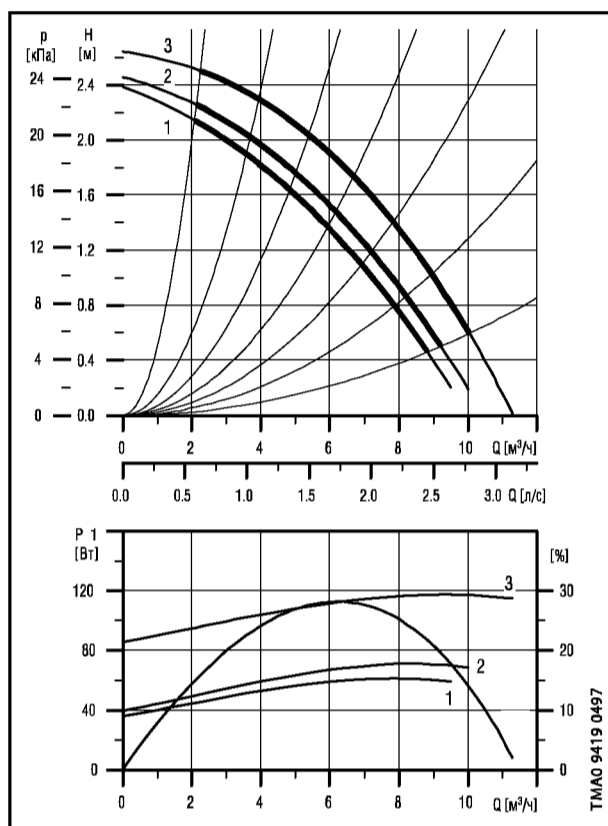

3

Давление на входе

tm [°C]	75	90	120
Hmin [бар]	0.05	0.05	1.3

Параметры электрооборудования

		P _{max} [Вт]	P _{min} [Вт]	I _{1/1} [А]	cos
1 x 230 В	Скорость 1	55	35	0.34	0.70
	Скорость 2	65	40	0.33	0.86
	Скорость 3	85	65	0.38	0.97
3 x 400-415 В	Скорость 1	60	35	0.15	0.58
	Скорость 2	70	40	0.18	0.56
	Скорость 3	115	85	0.50	0.33

Одиночные насосы исполнения В поставляются в бронзовом корпусе.

UPS 32 60 F, UPSD 32 60 F

1 x 230 В, 50 Гц

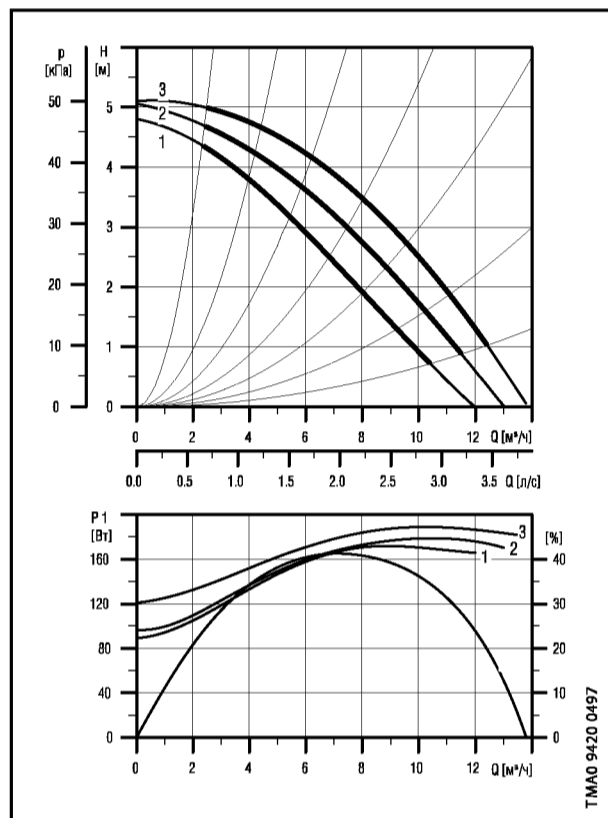

3 x 400 В, 50 Гц

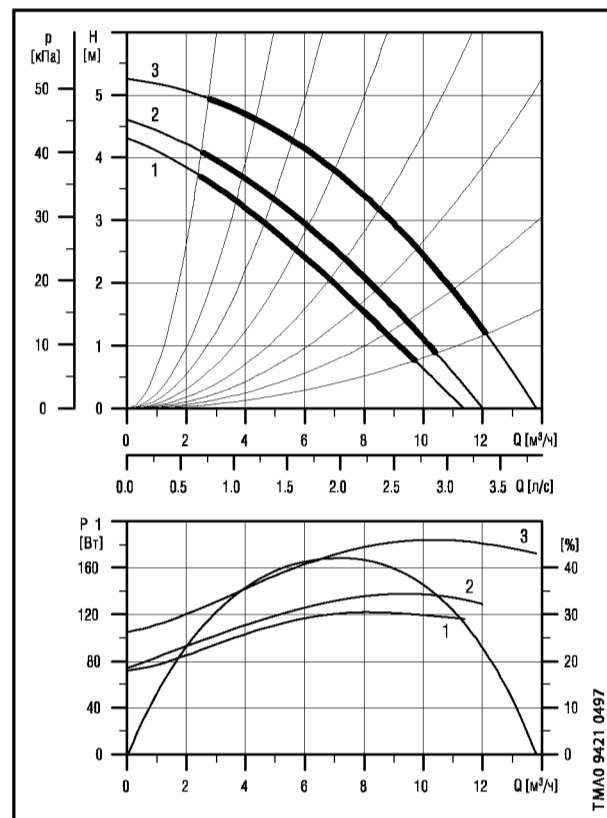

Давление на входе

tm [°C]	75	90	120
Hmin [бар]	0.05	0.2	1.5

Параметры электрооборудования

		P _{max} [Вт]	P _{min} [Вт]	I _{1/1} [А]	cos
1 x 230 В	Скорость 1	170	90	0.84	0.88
	Скорость 2	180	95	0.86	0.91
	Скорость 3	190	120	0.88	0.94
3 x 400-415 В	Скорость 1	120	70	0.21	0.82
	Скорость 2	140	75	0.23	0.88
	Скорость 3	185	105	0.39	0.68

Одиночные насосы исполнения В поставляются в бронзовом корпусе.

UPS 32 120 F, UPSD 32 120 F

1 x 230 В, 50 Гц

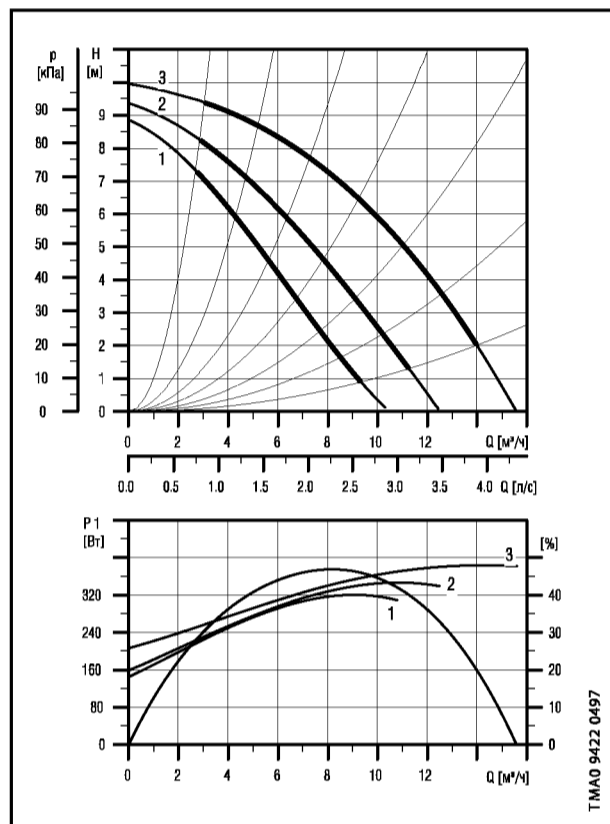

3 x 400 В, 50 Гц

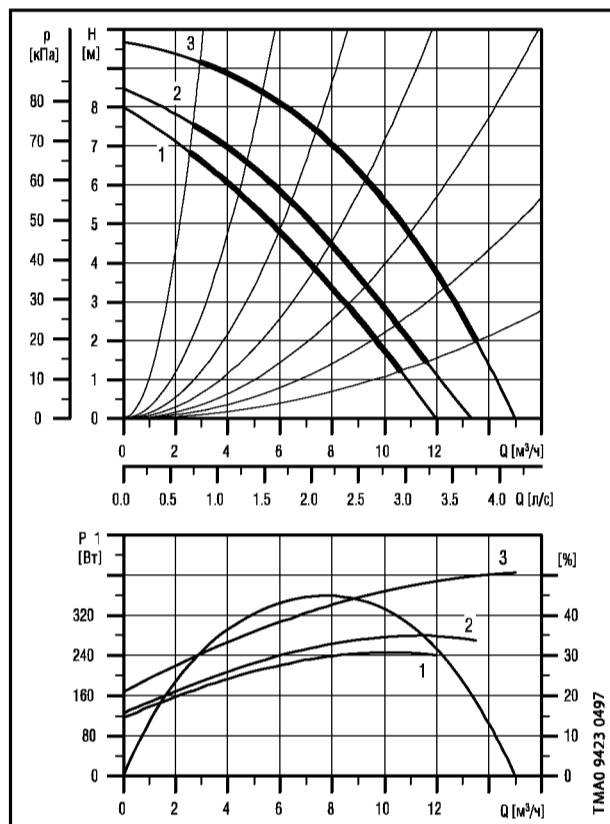

3

Давление на входе

tm [°C]	75	90	120
Hmin [бар]	0.4	0.7	1.95

Параметры электрооборудования

		P _{max} [Вт]	P _{min} [Вт]	I _{н/н} [А]	cos
1 x 230 В	Скорость 1	320	145	1.55	0.90
	Скорость 2	340	160	1.65	0.90
	Скорость 3	380	210	1.75	0.94
3 x 400-415 В	Скорость 1	245	120	0.42	0.84
	Скорость 2	280	130	0.47	0.86
	Скорость 3	400	170	0.78	0.74

Одиночные насосы исполнения В поставляются в бронзовом корпусе.

UPS 40 30 F, UPSD 40 30 F

1 x 230 В, 50 Гц

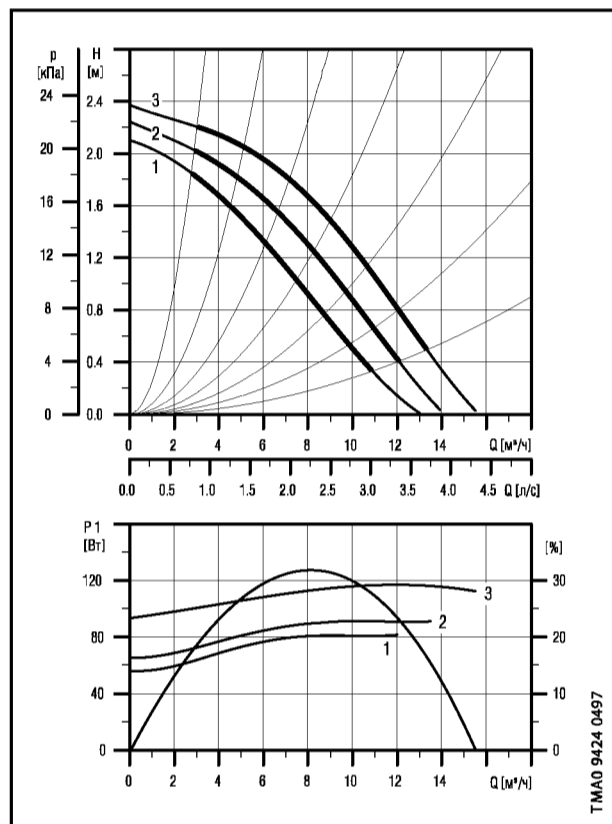

3 x 400 В, 50 Гц

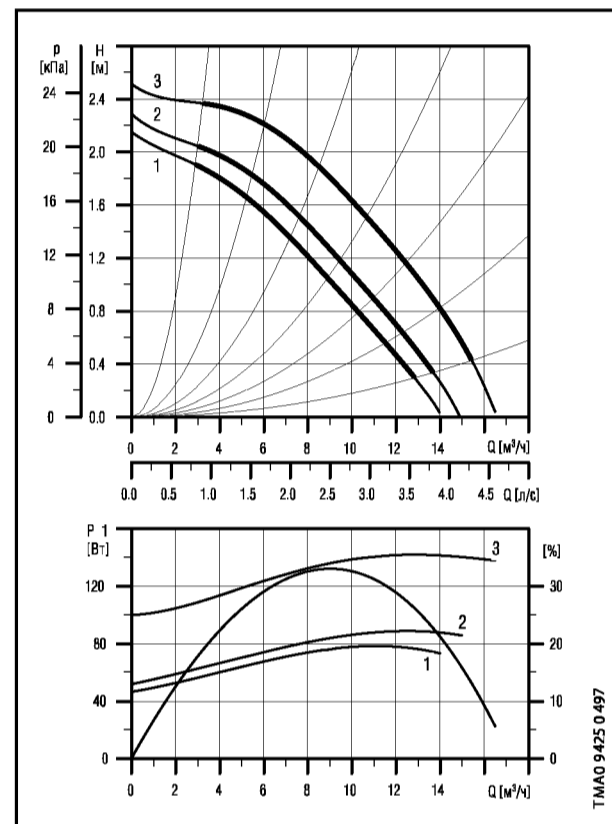

Давление на входе

tm [°C]	75	90	120
Hmin [бар]	0.05	0.15	1.45

Параметры электрооборудования

		P _{max} [Вт]	P _{min} [Вт]	I _{н1} [А]	cos j
1 x 230 В	Скорость 1	80	55	0.39	0.89
	Скорость 2	90	65	0.43	0.91
	Скорость 3	115	95	0.56	0.89
3 x 400-415 В	Скорость 1	80	45	0.17	0.68
	Скорость 2	90	50	0.20	0.65
	Скорость 3	140	100	0.52	0.39

Одиночные насосы исполнения В поставляются в бронзовом корпусе.

UPS 40 60/4 F

1 x 230 В, 50 Гц

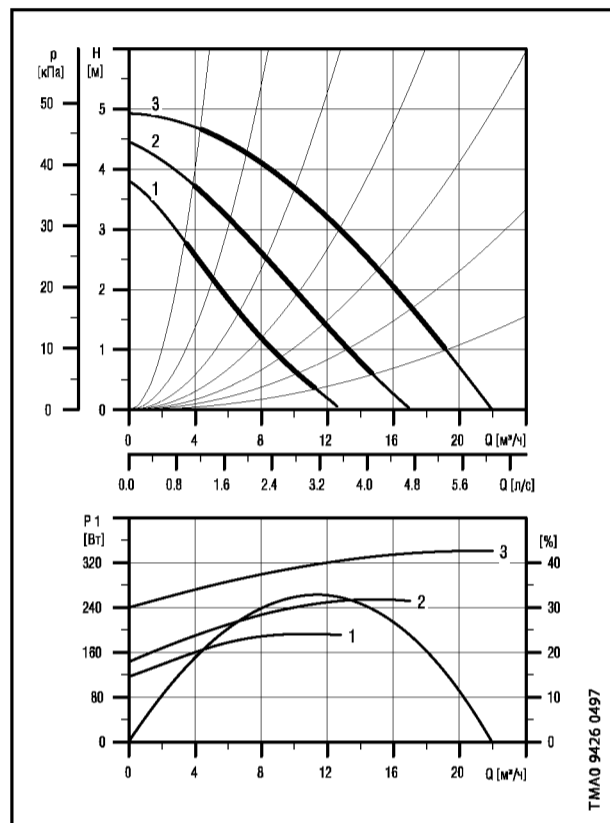

3 x 400 В, 50 Гц

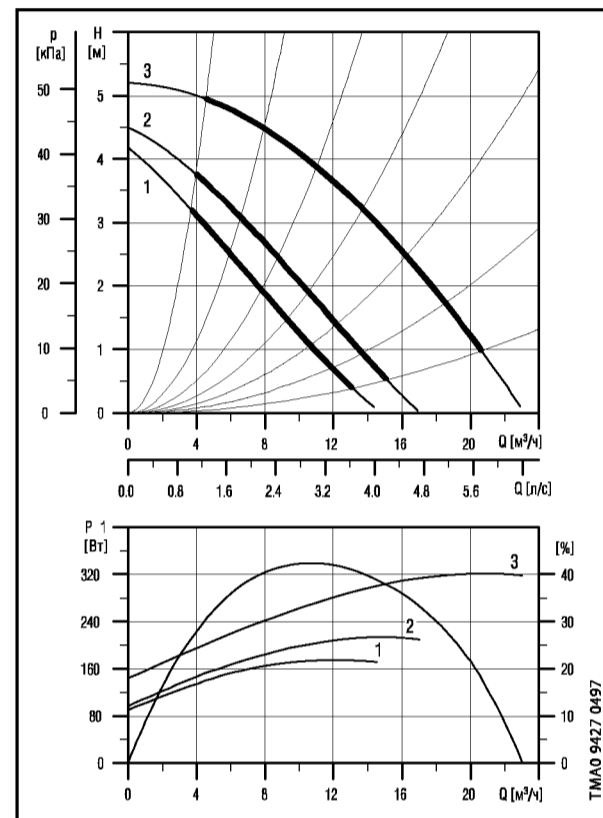

3

Давление на входе

t_m [°C]	75	90	120
H_{min} [бар]	0.05	0.05	1.3

Параметры электрооборудования

		P_{max}	P_{min}	I_{r1}	$\cos j$
		[Вт]	[Вт]	[А]	
1 x 230 В	Скорость 1	195	115	1.15	0.74
	Скорость 2	260	145	1.4	0.81
	Скорость 3	340	240	1.6	0.92
3 x 400-415 В	Скорость 1	175	90	0.32	0.79
	Скорость 2	215	100	0.38	0.82
	Скорость 3	320	145	0.66	0.70

Одиночные насосы исполнения В поставляются в бронзовом корпусе.

UPS 40 60/2 F, UPSD 40 60/2 F

1 x 230 В, 50 Гц

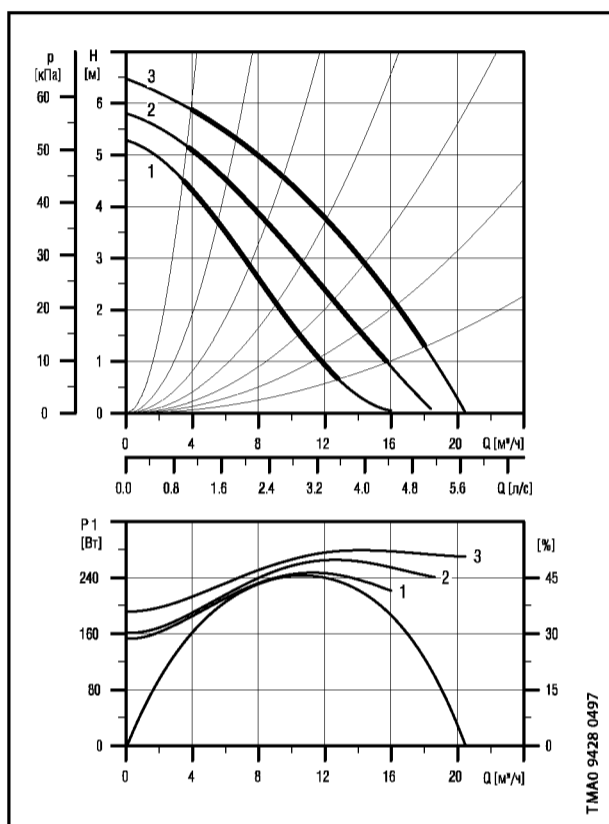

3 x 400 В, 50 Гц

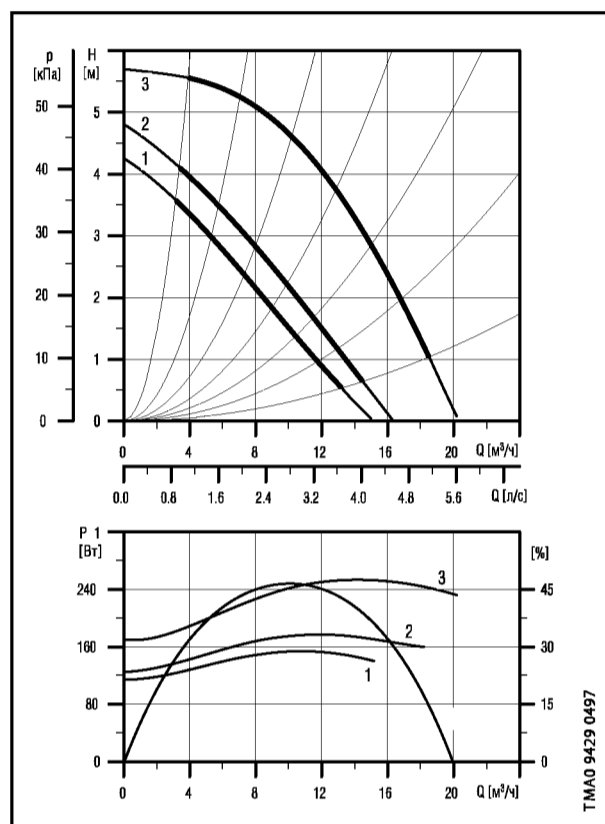

Давление на входе

t_m [°C]	75	90	120
H_{min} [бар]	0.15	0.45	1.75

Параметры электрооборудования

		P_{max} [Вт]	P_{min} [Вт]	$I_{l/l}$ [А]	$\cos j$
1 x 230 В	Скорость 1	250	150	1.25	0.87
	Скорость 2	260	160	1.25	0.90
	Скорость 3	280	190	1.3	0.94
3 x 400-415 В	Скорость 1	155	115	0.25	0.89
	Скорость 2	175	125	0.29	0.87
	Скорость 3	250	170	0.46	0.78

Одиночные насосы исполнения В поставляются в бронзовом корпусе.

UPS 40 120 F, UPSD 40 120 F

1 x 230 В, 50 Гц

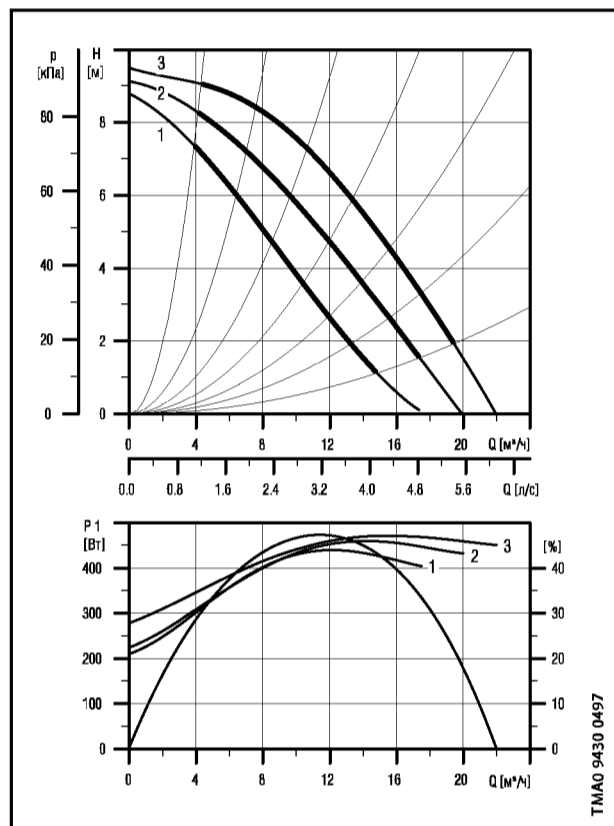

3 x 400 В, 50 Гц

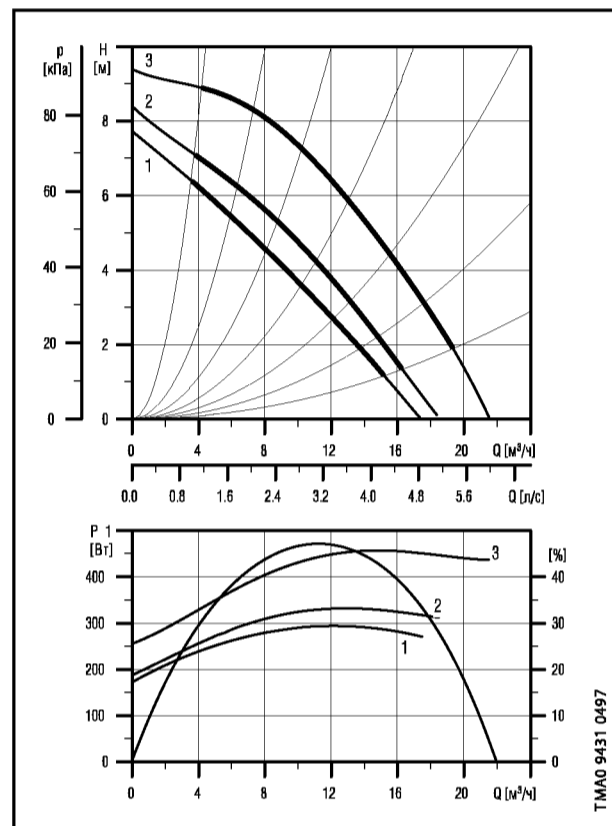

3

Давление на входе

tm [°C]	75	90	120
Hmin [бар]	0.1	0.4	1.7

Параметры электрооборудования

		P _{max} [Вт]	P _{min} [Вт]	I _{1/2} [А]	cos j
1 x 230 В	Скорость 1	440	210	2.20	0.87
	Скорость 2	460	225	2.30	0.87
	Скорость 3	470	280	2.20	0.93
3 x 400-415 В	Скорость 1	290	175	0.49	0.85
	Скорость 2	330	190	0.56	0.85
	Скорость 3	460	260	0.92	0.72

Одиночные насосы исполнения В поставляются в бронзовом корпусе.

UPS 40 180 F

1 x 230 В, 50 Гц

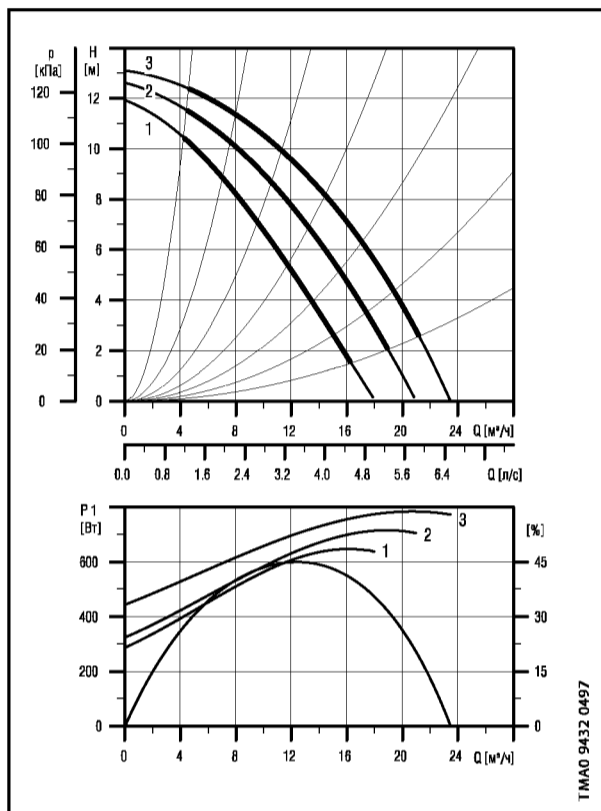

3 x 400 В, 50 Гц

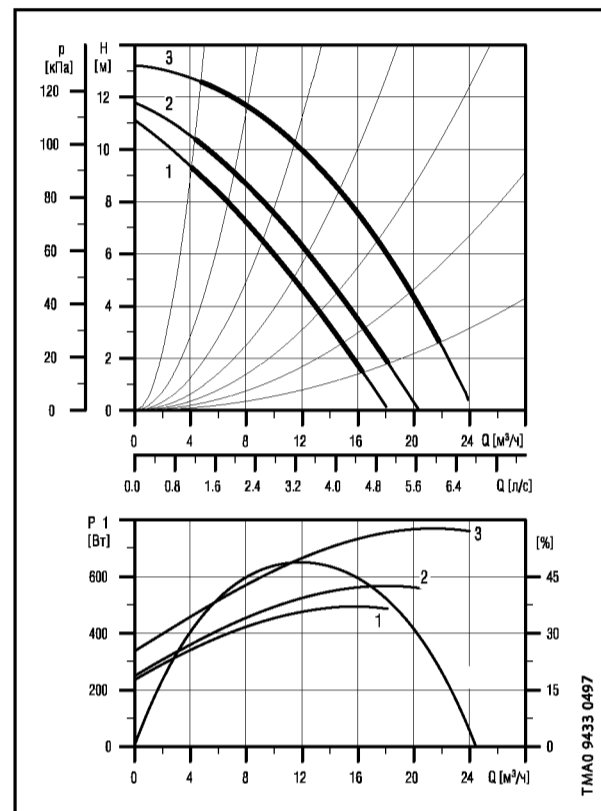

Давление на входе

tm [°C]	75	90	120
Hmin [бар]	0.4	0.7	1.95

Параметры электрооборудования

		P _{max} [Вт]	P _{min} [Вт]	I _{л/л} [А]	cos j
1 x 230 В	Скорость 1	650	290	3.15	0.90
	Скорость 2	730	330	3.50	0.91
	Скорость 3	790	450	3.65	0.94
3 x 400-415 В	Скорость 1	490	235	0.82	0.86
	Скорость 2	570	250	0.94	0.86
	Скорость 3	770	350	1.30	0.85

Одиночные насосы исполнения В поставляются в бронзовом корпусе.

UPS 40 185 F

1 x 230 В, 50 Гц

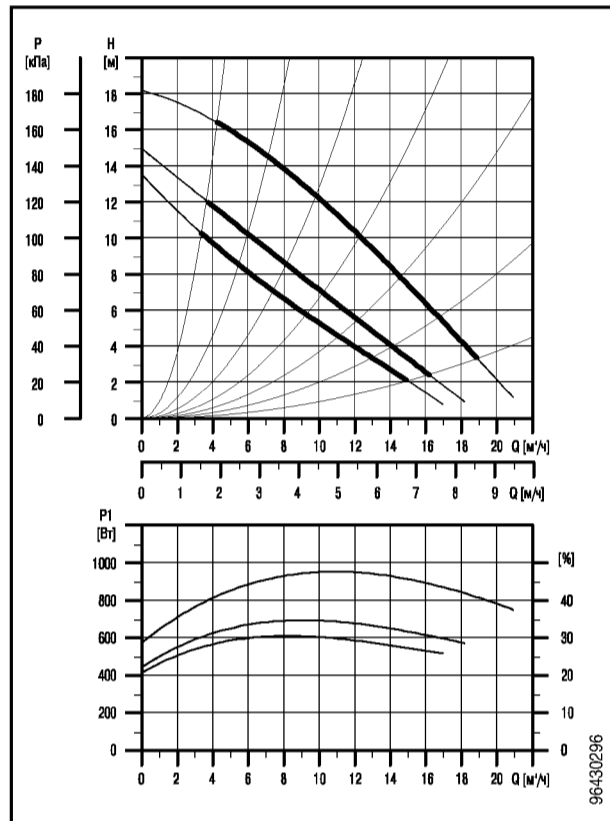

3 x 400 В, 50 Гц

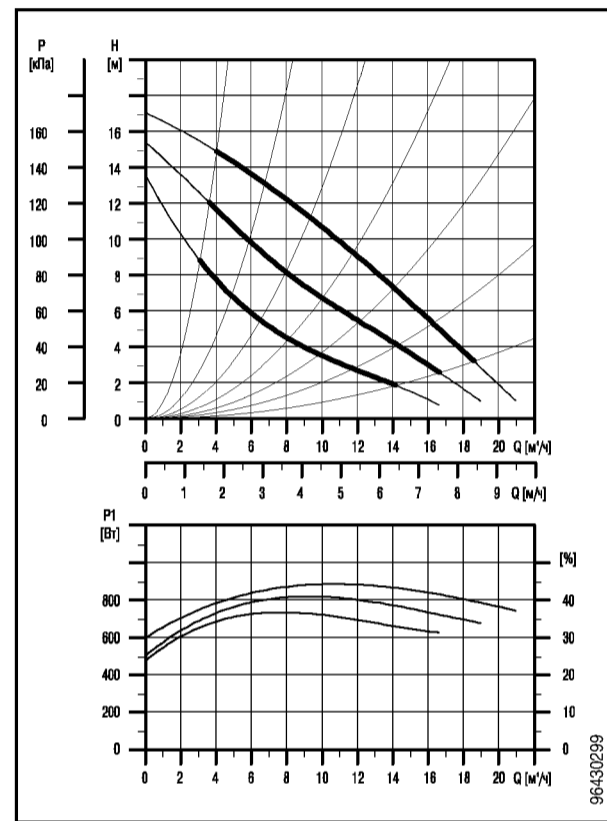

3

Давление на входе

tm [°C]	75	90	120
Hmin [бар]	0.55	0.90	1.8

Параметры электрооборудования

		P _{max} [Вт]	P _{min} [Вт]	I _{1/1} [А]	cos j
3 x 400-415 В	Скорость 1	620	415	1.04	0.86
	Скорость 2	705	450	1.18	0.86
	Скорость 3	975	580	1.80	0.78
1 x 230-240 В	Скорость 1	735	470	3.55	0.90
	Скорость 2	825	490	3.90	0.92
	Скорость 3	890	590	4.10	0.94

UPS 50 30 F, UPSD 50 30 F

1 x 230 В, 50 Гц

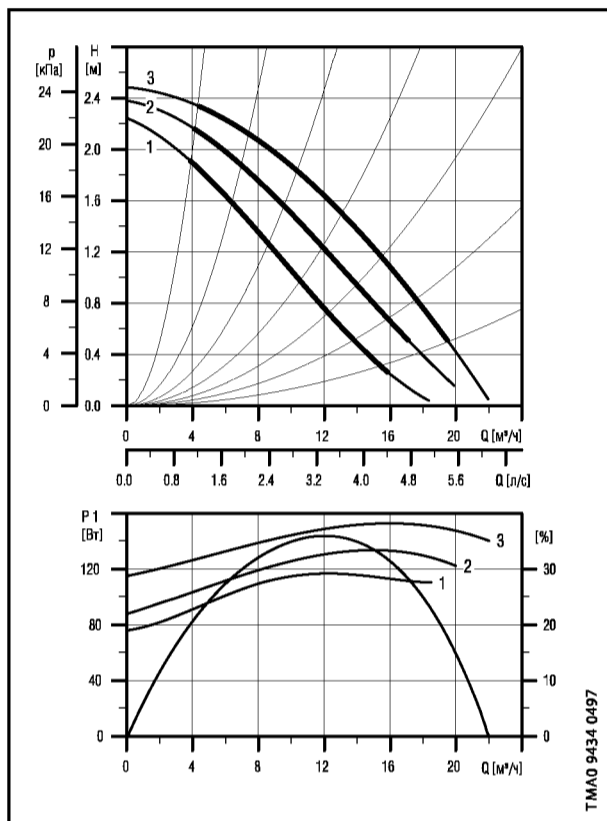

3 x 400 В, 50 Гц

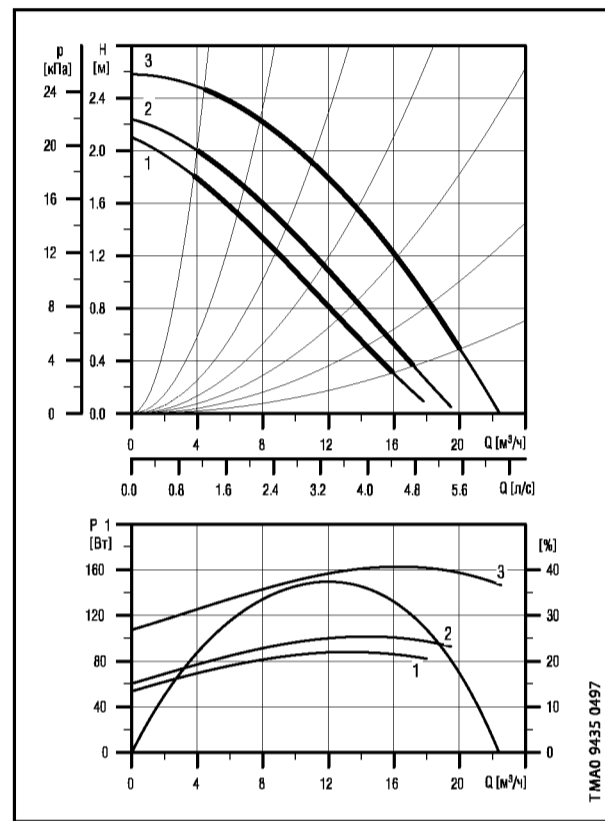

Давление на входе

t_m [°C]	75	90	120
H_{min} [бар]	0.05	0.1	1.4

Параметры электрооборудования

		P_{max} [Вт]	P_{min} [Вт]	$I_{1/1}$ [А]	$\cos j$
1 x 230 В	Скорость 1	115	75	0.60	0.832
	Скорость 2	135	85	0.68	0.86
	Скорость 3	150	115	0.70	0.93
3 x 400-415 В	Скорость 1	90	55	0.21	0.62
	Скорость 2	100	60	0.22	0.66
	Скорость 3	160	105	0.52	0.44

Одиночные насосы исполнения В поставляются в бронзовом корпусе.

UPS 50 60/4 F, UPSD 50 60/4 F

1 x 230 В, 50 Гц

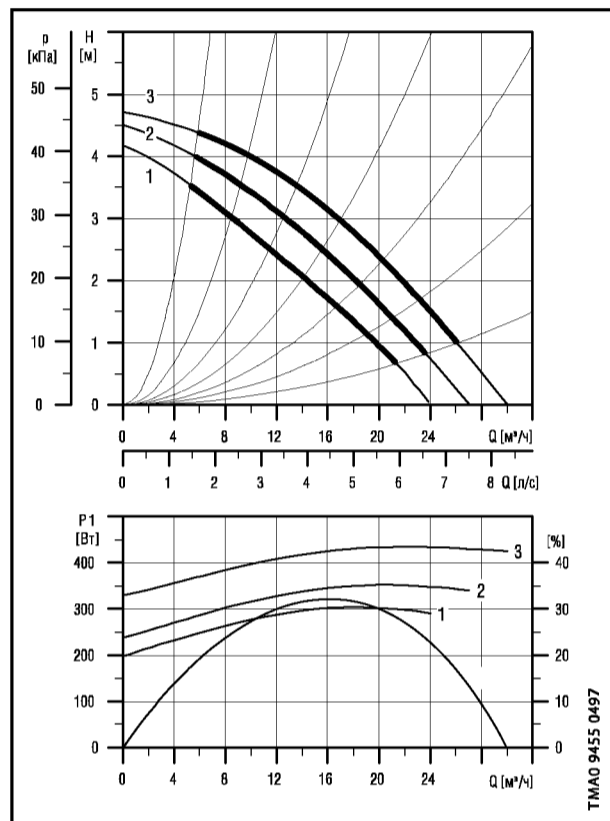

3 x 400 В, 50 Гц

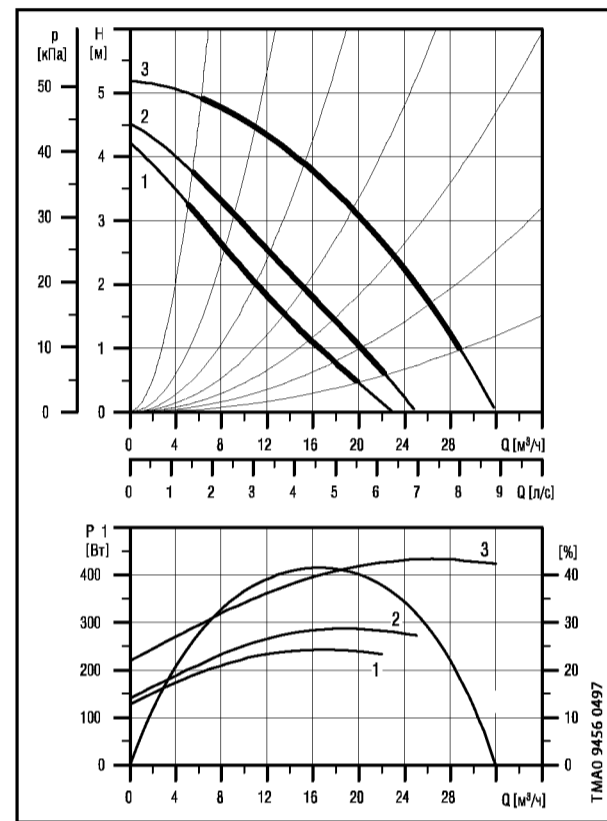

3

Давление на входе

tm [°C]	75	90	120
Hmin [бар]	0.05	0.15	1.45

Параметры электрооборудования

		P _{max} [Вт]	P _{min} [Вт]	I _{л/л} [А]	cos j
1 x 230 В	Скорость 1	300	200	1.50	0.87
	Скорость 2	350	240	1.75	0.87
	Скорость 3	430	330	2.00	0.93
3 x 400-415 В	Скорость 1	240	130	0.43	0.81
	Скорость 2	290	140	0.50	0.84
	Скорость 3	430	220	0.92	0.67

Одиночные насосы исполнения В поставляются в бронзовом корпусе.

UPS 50 60/2 F, UPSD 50 60/2 F

1 x 230 В, 50 Гц

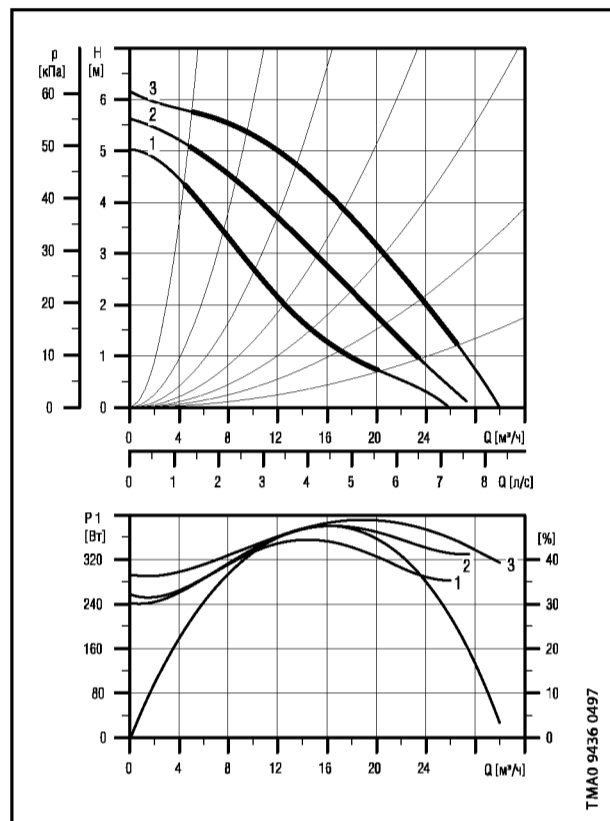

3 x 400 В, 50 Гц

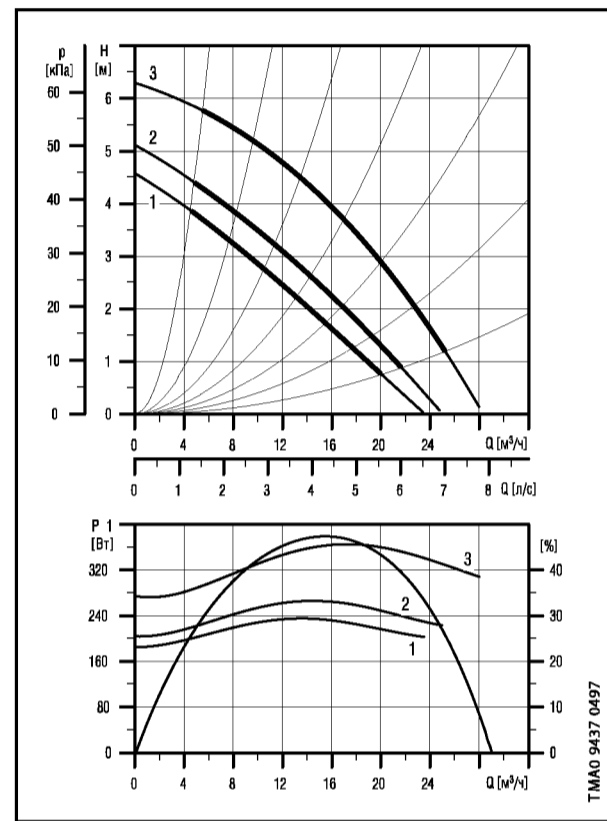

Давление на входе

tm [°C]	75	90	120
Hmin [бар]	0.05	0.35	1.65

Параметры электрооборудования

		P _{max} [Вт]	P _{min} [Вт]	I _{1/1} [А]	cos j
1 x 230 В	Скорость 1	350	240	1.75	0.87
	Скорость 2	380	250	1.85	0.89
	Скорость 3	390	290	1.80	0.91
3 x 400-415 В	Скорость 1	235	185	0.39	0.87
	Скорость 2	270	205	0.45	0.87
	Скорость 3	360	270	0.74	0.70

Одиночные насосы исполнения В поставляются в бронзовом корпусе.

UPS 50 120 F, UPSD 50 120 F

1 x 230 В, 50 Гц

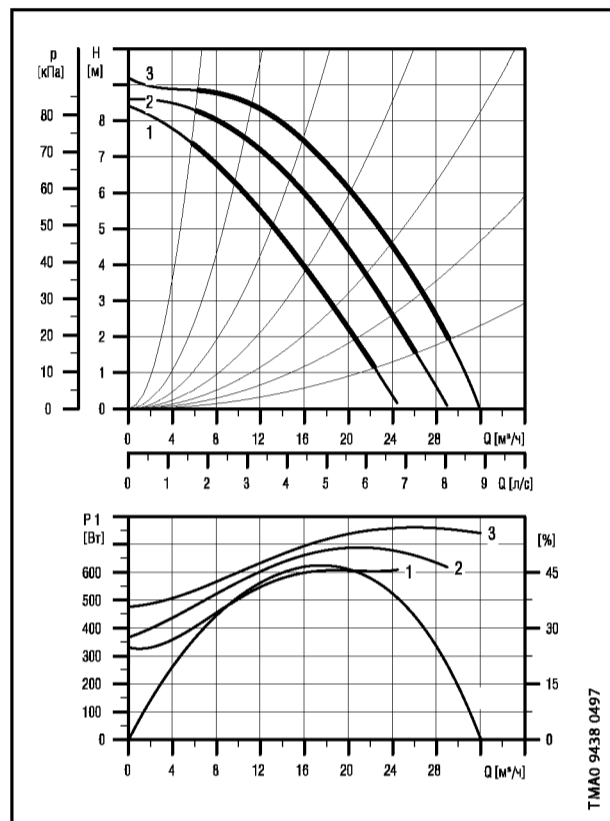

3 x 400 В, 50 Гц

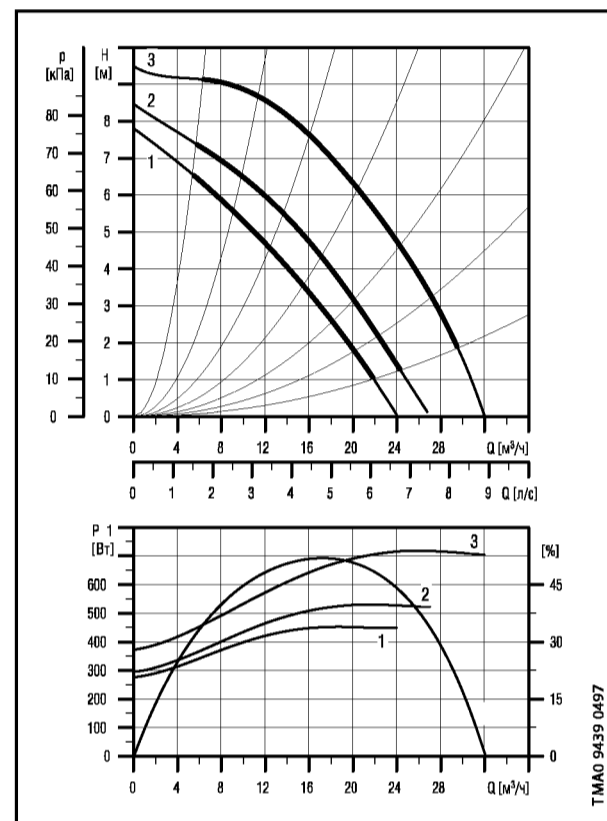

3

Давление на входе

t_m [°C]	75	90	120
H_{min} [бар]	0.4	0.7	1.95

Параметры электрооборудования

		P_{max} [Вт]	P_{min} [Вт]	$I_{1/1}$ [А]	$\cos j$
1 x 230 В	Скорость 1	620	330	3.05	0.88
	Скорость 2	700	360	3.35	0.91
	Скорость 3	760	480	3.60	0.92
3 x 400-415 В	Скорость 1	450	280	0.82	0.79
	Скорость 2	530	300	0.94	0.81
	Скорость 3	720	380	1.30	0.80

Одиночные насосы исполнения В поставляются в бронзовом корпусе.

UPS 50 180 F, UPSD 50 180 F

1 x 230 В, 50 Гц

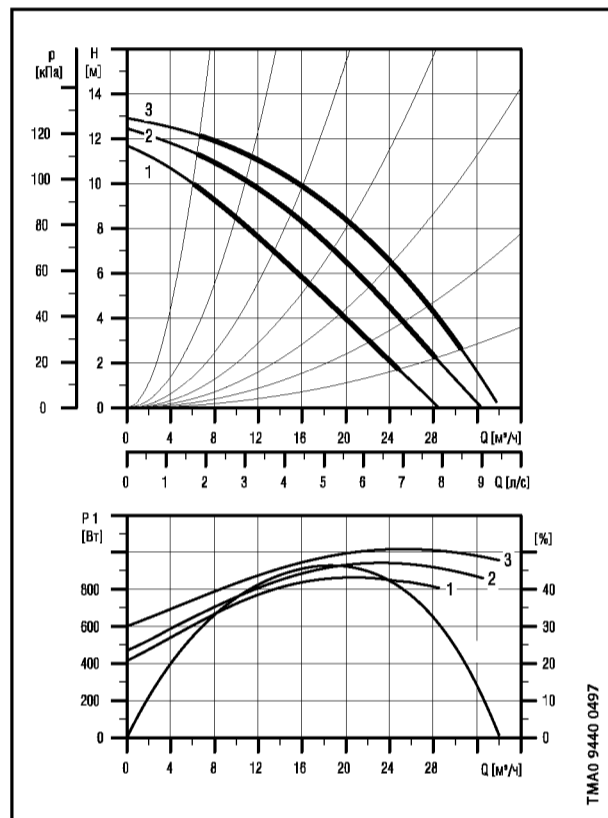

3 x 400 В, 50 Гц

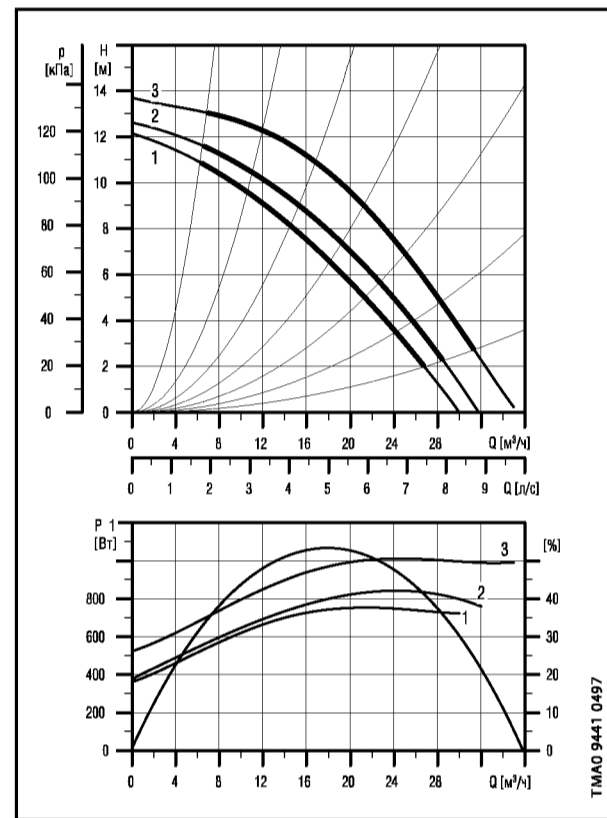

Давление на входе

tm [°C]	75	90	120
Hmin [бар]	0.35	0.65	1.9

Параметры электрооборудования

		P _{max} [Вт]	P _{min} [Вт]	I _{л/л} [А]	cos j
1 x 230 В	Скорость 1	860	420	4.15	0.90
	Скорость 2	940	470	4.40	0.93
	Скорость 3	1000	600	4.65	0.94
3 x 400-415 В	Скорость 1	760	360	1.25	0.88
	Скорость 2	850	380	1.40	0.88
	Скорость 3	1000	520	2.00	0.72

Одиночные насосы исполнения В поставляются в бронзовом корпусе.

UPS 50 185 F

1 x 230 В, 50 Гц

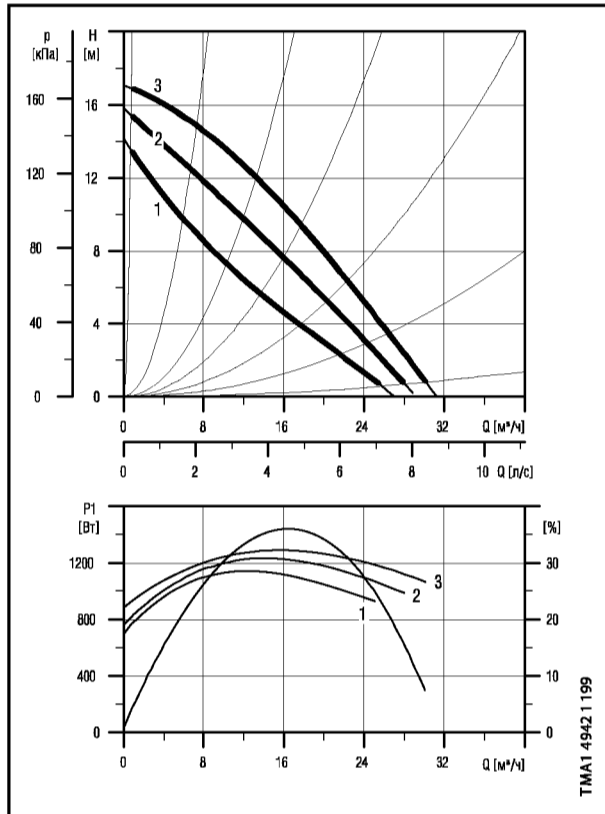

3 x 400 В, 50 Гц

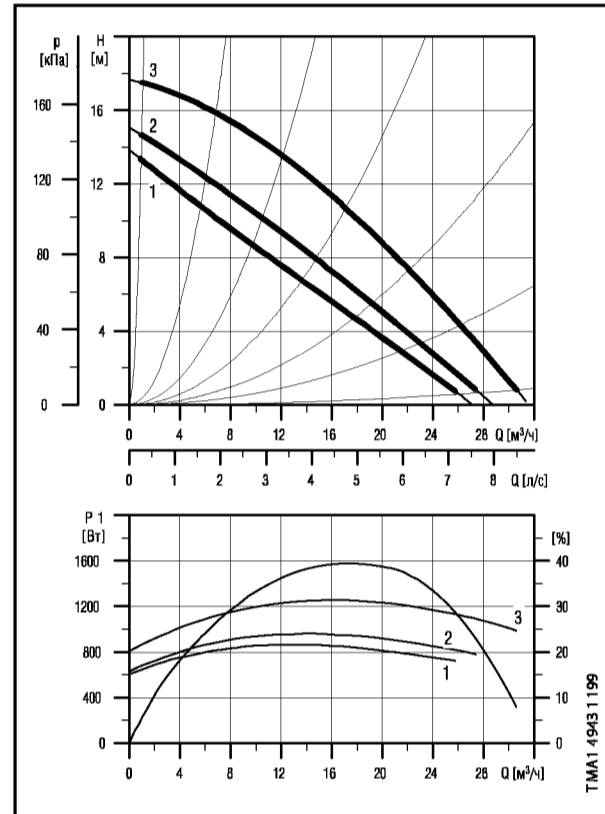

3

Давление на входе

tm [°C]	75	90	120
Hmin [бар]	1.85	1.0	2.15

Параметры электрооборудования

		P _{max} [Вт]	P _{min} [Вт]	I _{л/л} [А]	cos j
1 x 230 В	Скорость 1	870	625	5.60	0.87
	Скорость 2	965	645	6.05	0.87
	Скорость 3	1265	835	6.00	0.78
3 x 400-415 В	Скорость 1	1150	710	1.44	0.89
	Скорость 2	1240	770	1.60	0.89
	Скорость 3	1290	810	2.35	0.93

UPS 65 30 F, UPSD 65 30 F

1 x 230 В, 50 Гц

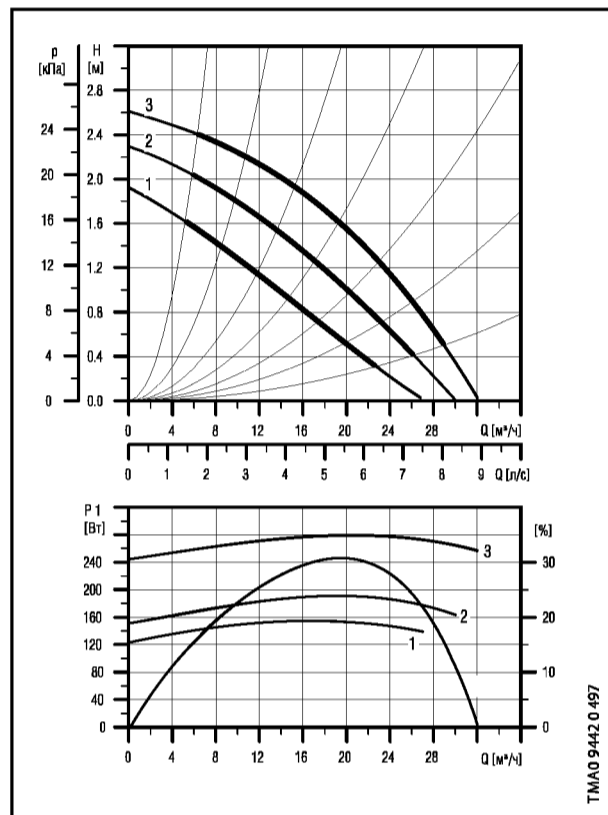

3 x 400 В, 50 Гц

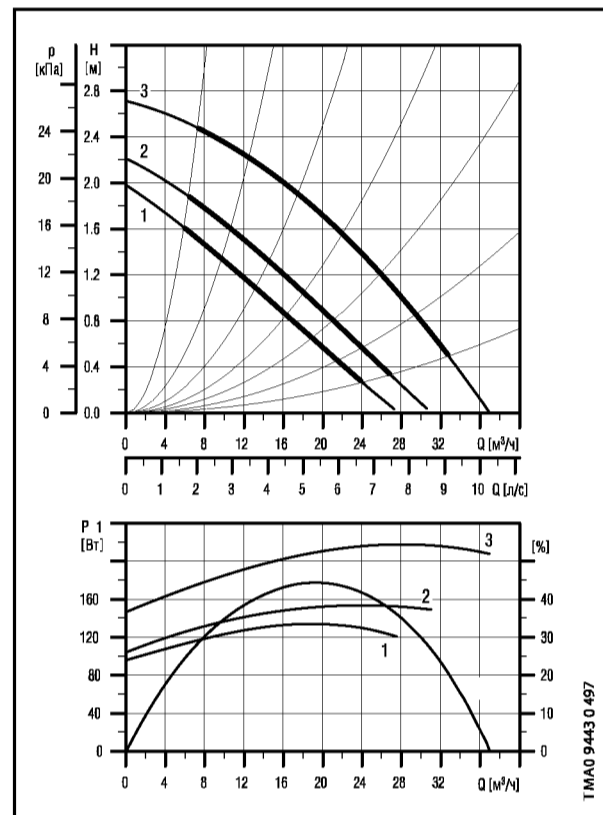

Давление на входе

tm [°C]	75	90	120
Hmin [бар]	0.4	0.7	1.95

Параметры электрооборудования

		P _{max} [Вт]	P _{min} [Вт]	I _{л/л} [А]	cos j
1 x 230 В	Скорость 1	155	125	0.88	0.77
	Скорость 2	190	150	1.10	0.75
	Скорость 3	280	245	1.35	0.90
3 x 400-415 В	Скорость 1	135	95	0.24	0.81
	Скорость 2	155	105	0.28	0.80
	Скорость 3	215	145	0.52	0.60

Одиночные насосы исполнения В поставляются в бронзовом корпусе.

UPS 65 60/4 F, UPSD 65 60/4 F

1 x 230 В, 50 Гц

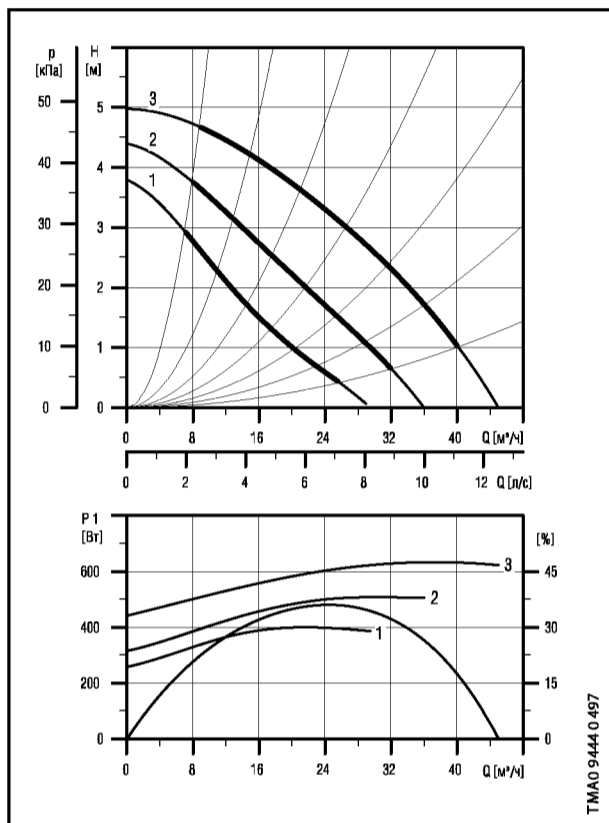

3 x 400 В, 50 Гц

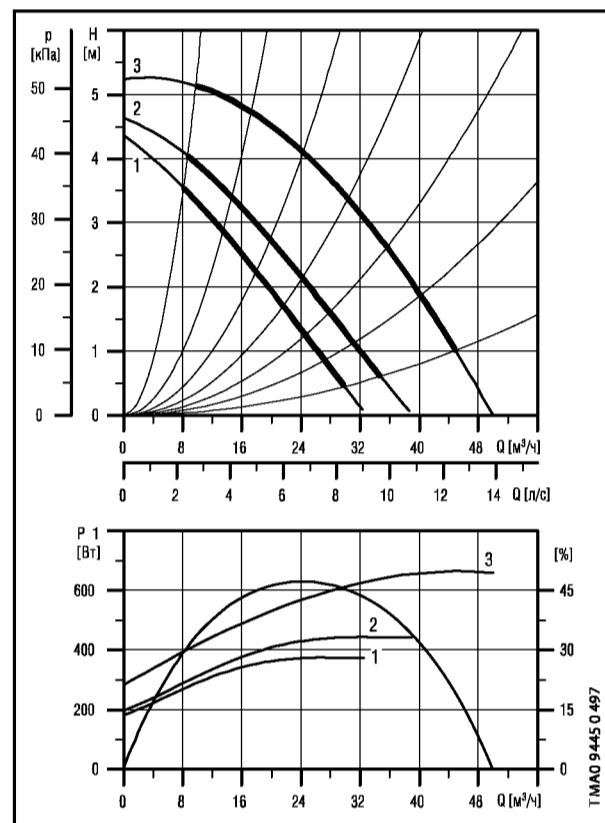

3

Давление на входе

tm [°C]	75	90	120
Hmin [бар]	0.55	0.85	2.1

Параметры электрооборудования

		P _{max}	P _{min}	I _{1/1}	cos j
		[Вт]	[Вт]	[А]	
1 x 230 В	Скорость 1	400	260	2.10	0.83
	Скорость 2	510	320	2.75	0.81
	Скорость 3	640	440	3.15	0.88
3 x 400-415 В	Скорость 1	380	185	0.68	0.81
	Скорость 2	440	200	0.80	0.79
	Скорость 3	660	290	1.35	0.71

Одиночные насосы исполнения В поставляются в бронзовом корпусе.

UPS 65 60/2 F, UPSD 65 60/2 F

1 x 230 В, 50 Гц

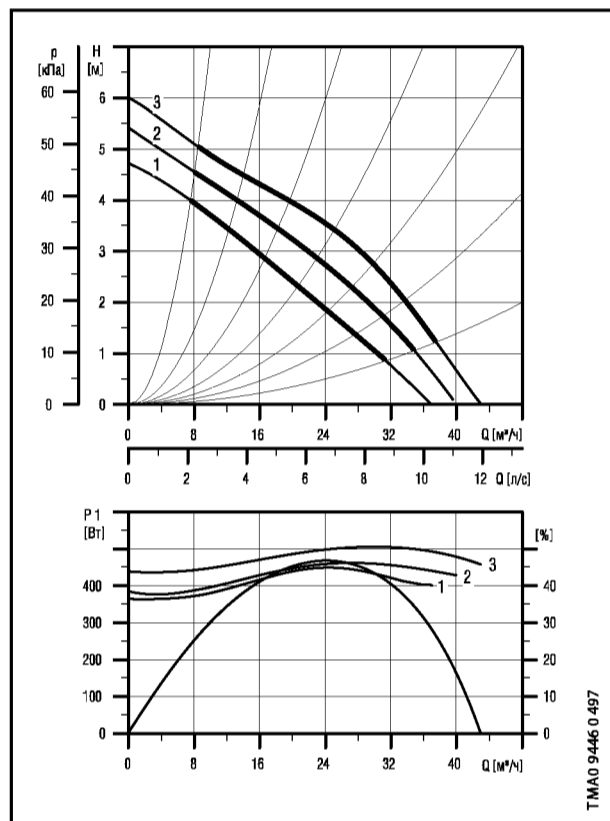

3 x 400 В, 50 Гц

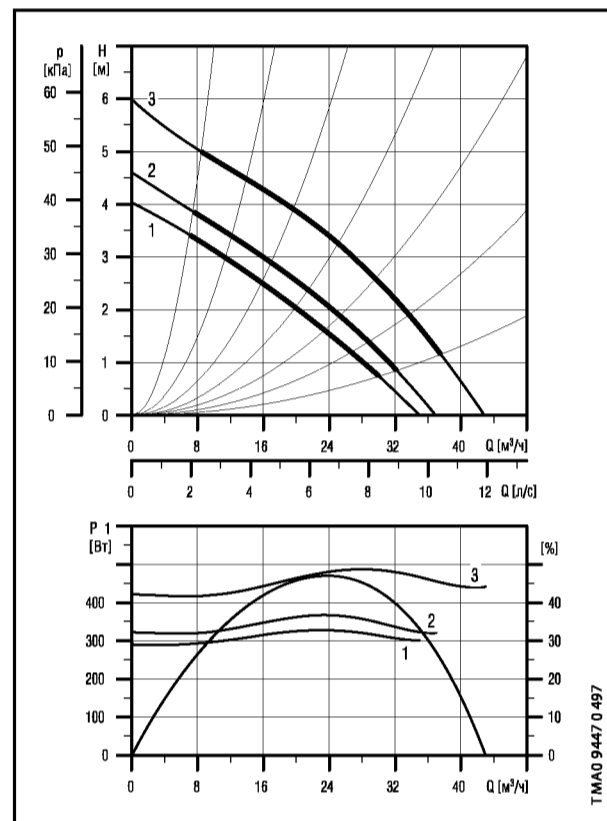

Давление на входе

tm [°C]	75	90	120
Hmin [бар]	0.45	0.75	2

Параметры электрооборудования

		P _{max} [Вт]	P _{min} [Вт]	I _{л1} [А]	cos j
1 x 230 В	Скорость 1	450	360	2.15	0.91
	Скорость 2	470	380	2.20	0.93
	Скорость 3	510	440	2.40	0.92
3 x 400-415 В	Скорость 1	330	290	0.56	0.85
	Скорость 2	370	320	0.64	0.83
	Скорость 3	490	420	1.05	0.67

Одиночные насосы исполнения В поставляются в бронзовом корпусе.

UPS 65 120 F, UPSD 65 120 F

1 x 230 В, 50 Гц

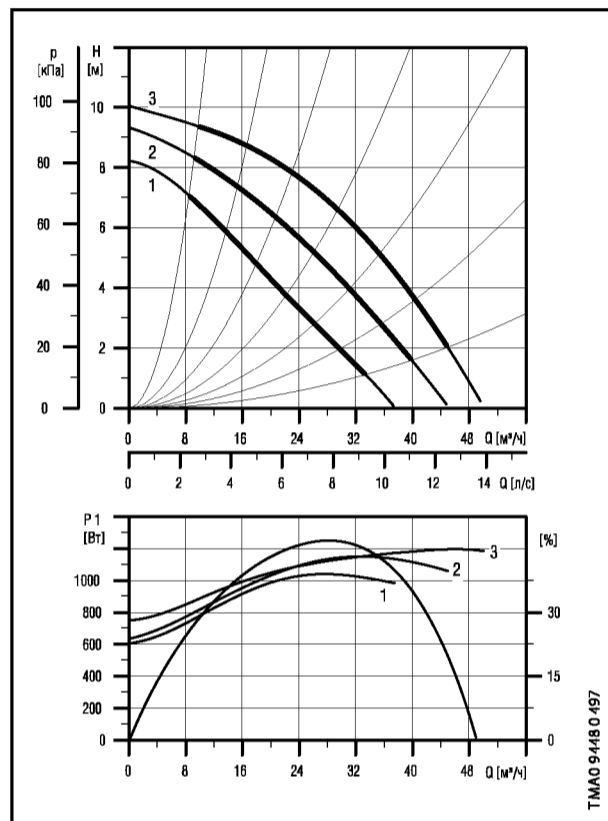

3 x 400 В, 50 Гц

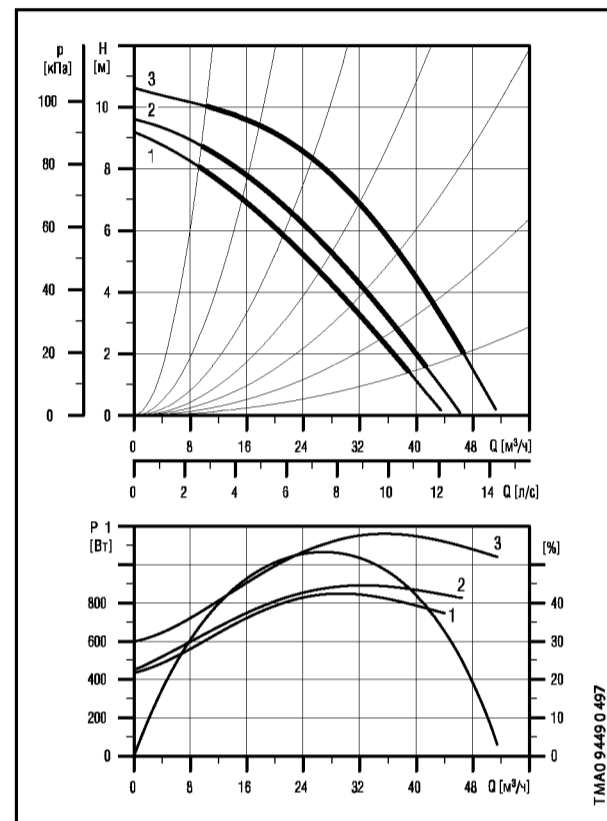

3

Давление на входе

tm [°C]	75	90	120
Hmin [бар]	0.9	1.2	2.45

Параметры электрооборудования

		P _{max} [Вт]	P _{min} [Вт]	I _{l1} [А]	cos j
1 x 230 В	Скорость 1	1050	600	5.10	0.90
	Скорость 2	1150	630	5.60	0.89
	Скорость 3	1200	750	5.50	0.95
3 x 400-415 В	Скорость 1	850	440	1.35	0.91
	Скорость 2	900	460	1.45	0.90
	Скорость 3	1150	600	2.15	0.77

Одиночные насосы исполнения В поставляются в бронзовом корпусе.

UPS 65 180 F, UPSD 65 180 F

3 x 400 В, 50 Гц

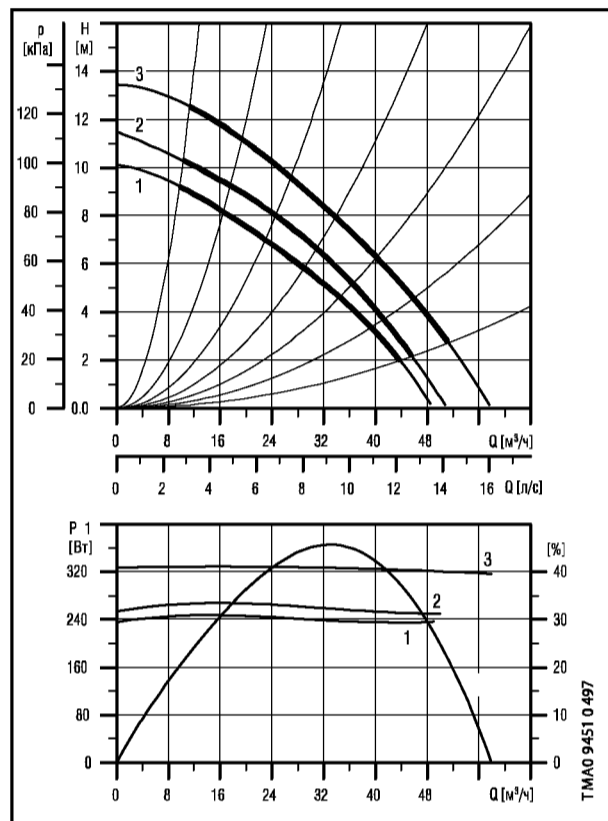

Давление на входе

tm [°C]	75	90	120
Hmin [бар]	0.7	1.0	2.25

Параметры электрооборудования

		P _{max} [Вт]	P _{min} [Вт]	I _{1/1} [А]	cos j
3 x 400-415 В	Скорость 1	1100	520	1.85	0.86
	Скорость 2	1200	560	2.00	0.87
	Скорость 3	1550	740	2.90	0.77

Одиночные насосы исполнения В поставляются в бронзовом корпусе.

UPS 65 185 F

3 x 400 В, 50 Гц

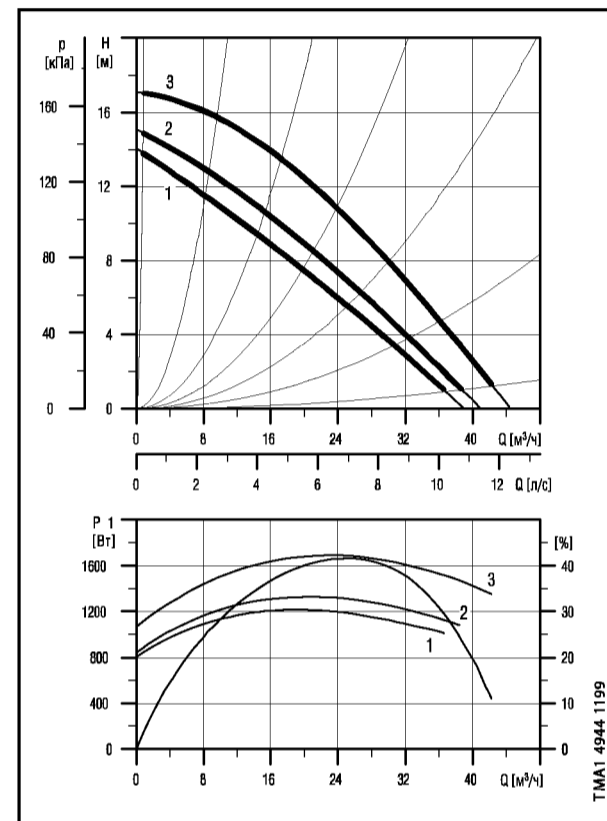

Давление на входе

tm [°C]	75	90	120
Hmin [бар]	0.90	1.30	2.35

Параметры электрооборудования

		P _{max} [Вт]	P _{min} [Вт]	I _{1/1} [А]	cos j
3 x 400-415 В	Скорость 1	1220	825	2.00	0.88
	Скорость 2	1340	860	2.20	0.88
	Скорость 3	1710	1100	3.25	0.76

UPS 80 30 F, UPSD 80 30 F

3 x 400 В, 50 Гц

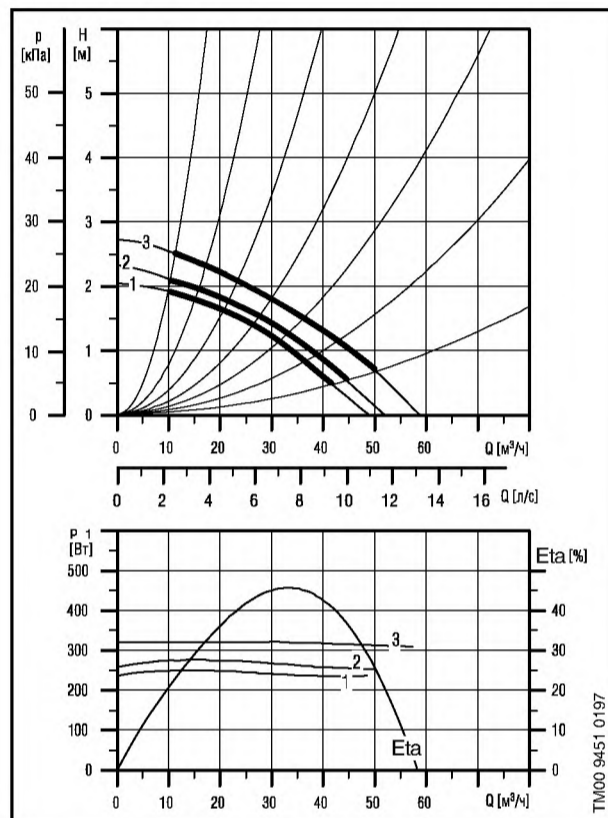

Давление на входе

tm [°C]	75	90	120
Hmin [бар]	1.15	1.45	2.7

Параметры электрооборудования

		P _{max} [Вт]	P _{min} [Вт]	I _{1/1} [А]	cos j
3 x 400-415 В	Скорость 1	240	230	0.50	0.69
	Скорость 2	260	250	0.58	0.65
	Скорость 3	330	320	1.15	0.41

Одиночные насосы исполнения В поставляются в бронзовом корпусе.

UPS 80 60 F, UPSD 80 60 F

3 x 400 В, 50 Гц

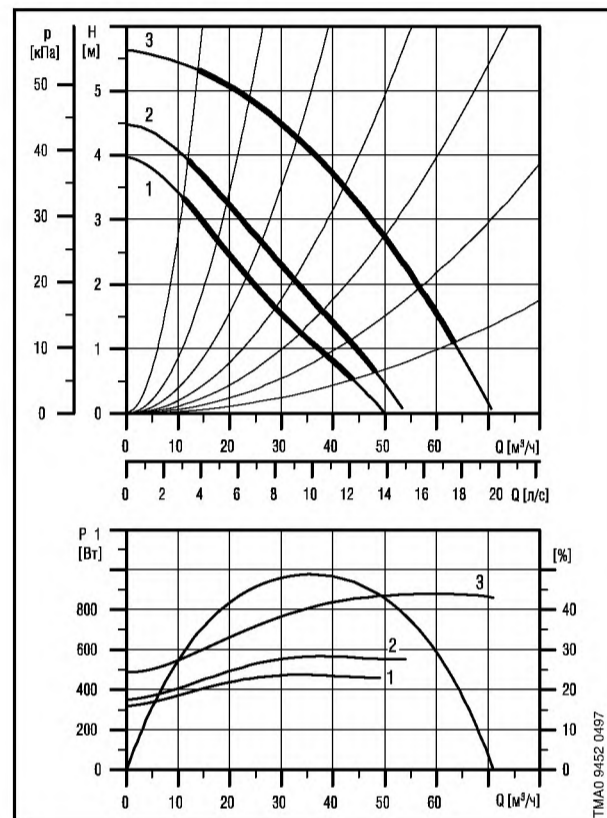

Давление на входе

tm [°C]	75	90	120
Hmin [бар]	1.2	1.5	2.75

Параметры электрооборудования

		P _{max} [Вт]	P _{min} [Вт]	I _{1/1} [А]	cos j
3 x 400-415 В	Скорость 1	470	320	0.84	0.81
	Скорость 2	570	350	1.00	0.82
	Скорость 3	880	490	1.80	0.71

Одиночные насосы исполнения В поставляются в бронзовом корпусе.

3

UPS 80 120 F, UPSD 80 120 F

3 x 400 В, 50 Гц

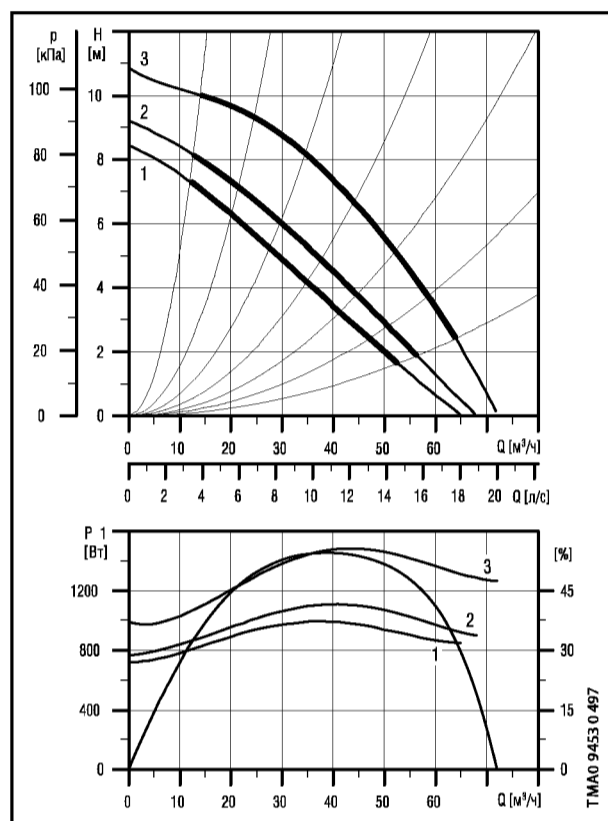

Давление на входе

tm [°C]	75	90	120
Hmin [бар]	1.6	1.9	3.15

Параметры электрооборудования

		P _{max} [Вт]	P _{min} [Вт]	I _{л/л} [А]	cos j
3 x 400-415 В	Скорость 1	1000	710	1.65	0.87
	Скорость 2	1100	760	1.80	0.88
	Скорость 3	1500	960	2.75	0.79

Одиночные насосы исполнения В поставляются в бронзовом корпусе.

UPS 100 30 F, UPSD 100 30 F

3 x 400 В, 50 Гц

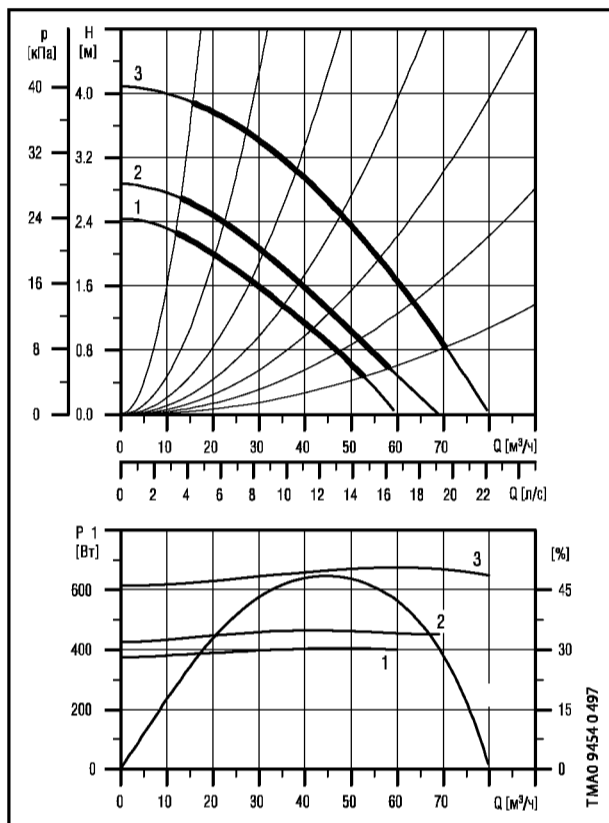

3

Давление на входе

tm [°C]	75	90	120
Hmin [бар]	1.05	1.35	2.6

Параметры электрооборудования

		P _{max}	P _{min}	I _{л/л}	cos j
		[Вт]	[Вт]	[А]	
3 x 400-415 В	Скорость 1	410	380	0.72	0.82
	Скорость 2	460	430	0.84	0.79
	Скорость 3	670	610	1.55	0.62

Одиночные насосы исполнения В поставляются в бронзовом корпусе.

Технические данные

UPS серия 200

Размеры и масса Одиночные насосы

Модель насоса	PN	Размеры [мм]																			Масса [кг]*		Объем постав. [м³]
		L1	L3	B1	B2	B4	B5	B7	B8	B9	H1	H2	H3	H4	D1	D2	D3	D4	D5	M	Нетто	Брутто	
UPS 32-30 F	6/10	220	110	135	141	75	75	80	110	110	68	258	329	104	32	78	90/100	140	14/19	M12	17.3	18.6	0.027
UPS 32-60 F	6/10	220	110	135	141	75	75	80	110	110	68	255	323	103	32	78	90/100	140	14/19	M12	17.3	18.6	0.027
UPS 32-120 F	6/10	220	110	135	141	75	75	80	110	110	68	256	324	103	32	78	90/100	140	14/19	M12	17.3	18.6	0.027
UPS 40-30 F	6/10	250	125	135	141	85	75	120	118	110	68	262	330	108	40	88	100/110	150	14/19	M12	18.8	20.1	0.027
UPS 40-60/4 F	6/10	250	125	135	141	100	100	120	134	134	75	259	334	115	40	88	100/110	150	14/19	M12	22.6	23.9	0.027
UPS 40-60/2 F	6/10	250	125	135	141	75	75	80	110	110	68	247	315	103	40	88	100/110	150	14/19	M12	18.3	19.6	0.027
UPS 40-120 F	6/10	250	125	135	141	75	75	80	110	110	68	245	313	103	40	88	100/110	150	14/19	M12	19.1	20.4	0.027
UPS 40-180 F	6/10	250	125	145	169	100	100	80	134	134	68	270	338	106	40	88	100/110	150	14/19	M12	22.6	23.9	0.034
UPS 40-185 F	6/10	250	125	142	155	100	102	96			67	244	311		42	80	100/110	150	14/19	M12	21.5	22.8	0.034
UPS 50-30 F	6/10	280	140	135	141	90	75	120	122	111	82	260	342	123	50	102	110/125	165	14/19	M12	23.1	24.7	0.034
UPS 50-60/4 F	6/10	280	140	135	141	110	100	120	135	135	82	299	311	120	50	102	110/125	165	14/19	M12	29.7	31.3	0.034
UPS 50-60/2 F	6/10	280	140	135	141	95	75	120	122	111	75	254	329	123	50	102	110/125	165	14/19	M12	21.8	23.4	0.034
UPS 50-120 F	6/10	280	140	145	169	100	100	120	135	135	75	236	311	116	50	102	110/125	165	14/19	M12	28.4	29.9	0.043
UPS 50-180 F	6/10	280	140	145	169	100	100	120	135	135	75	280	351	116	50	102	110/125	165	14/19	M12	29.7	30.3	0.043
UPS 50-185 F	6/10	280	140	145	155	91	104	96			75	274	349		50	102	110/125	165	14/19	M12	28.0	30.6	0.043
UPS 65-30 F	6/10	340	170	145	169	125	100	120	156	140	97	243	340	145	65	122	130/145	185	14/19	M16	31.1	32.7	0.055
UPS 65-60/4 F	6/10	340	170	145	169	125	100	160	156	140	97	288	385	145	65	122	130/145	185	14/19	M16	35.7	37.3	0.055
UPS 65-60/2 F	6/10	340	170	135	141	95	75	120	126	126	82	262	344	128	65	122	130/145	185	14/19	M12	25.6	27.1	0.055
UPS 65-120 F	6/10	340	170	145	169	100	100	120	140	140	82	290	372	127	65	122	130/145	185	14/19	M12	33.2	34.8	0.055
UPS 65-180 F	6/10	340	170	145	169	100	100	120	140	140	82	285	367	127	65	122	130/145	185	14/19	M12	32.7	34.3	0.055
UPS 65-185 F	6/10	340	170	145	155	98	124	96			82	286	368		65	122	130/145	185	14/19	M12	32.7	34.3	0.055
UPS 80-30 F	6	360	180	145	169	130	100	160	168	145	107	316	423	160	80	138	150	200	4x19	M16	38.0	40.0	0.055
UPS 80-30 F	10	360	180	145	169	130	100	160	168	145	107	316	423	160	80	138	160	200	8x19	M16	38.0	40.0	0.055
UPS 80-60 F	6	360	180	145	169	135	100	160	165	145	107	294	401	160	80	138	150	200	4x19	M16	37.0	39.0	0.055
UPS 80-60 F	10	360	180	145	169	135	100	160	165	145	107	294	401	160	80	138	160	200	8x19	M16	37.0	39.0	0.055
UPS 80-120 F	6	360	180	145	169	125	100	160	165	145	97	294	391	160	80	138	150	200	4x19	M16	39.0	41.0	0.055
UPS 80-120 F	10	360	180	145	169	125	100	160	165	145	97	294	391	160	80	138	160	200	8x19	M16	39.0	41.0	0.055
UPS 100-30 F	6	450	225	145	169	174	120	200	226	174	122	316	438	186	100	158	170	220	4x19	M16	48.0	51.0	0.087
UPS 100-30 F	10	450	225	145	169	174	120	200	226	174	122	316	438	186	100	158	180	220	8x19	M16	48.0	51.0	0.087

* Бронзовые насосы примерно на 10% тяжелее чугунных.

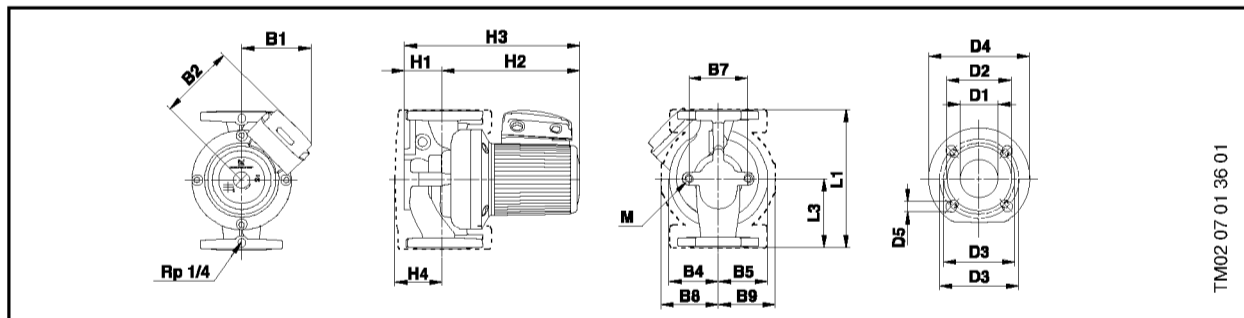

TM02 07 01 36 01